

Weiteres mögliches Zubehör:



HB
f. Typ RS
Haltebügel



BG
Berührschutz-
gitter



GS
Geräteaus-
schalter



ED
Elektronisches
Steuergerät
(stufenlos)



RE / RTE
Steuergerät
(5-Stufen)



TE
Transformator
f. Schaltschrank
(5-Stufen)



S5
5-Stufenschalter
f. Schaltschrank



Wandmontage

des Rohrventilators **Typ RS** mit Haltebügel (HB)
Befestigungsmaterial **nicht** im Lieferumfang enthalten!

Schritt 1

Montage Haltebügel (HB)

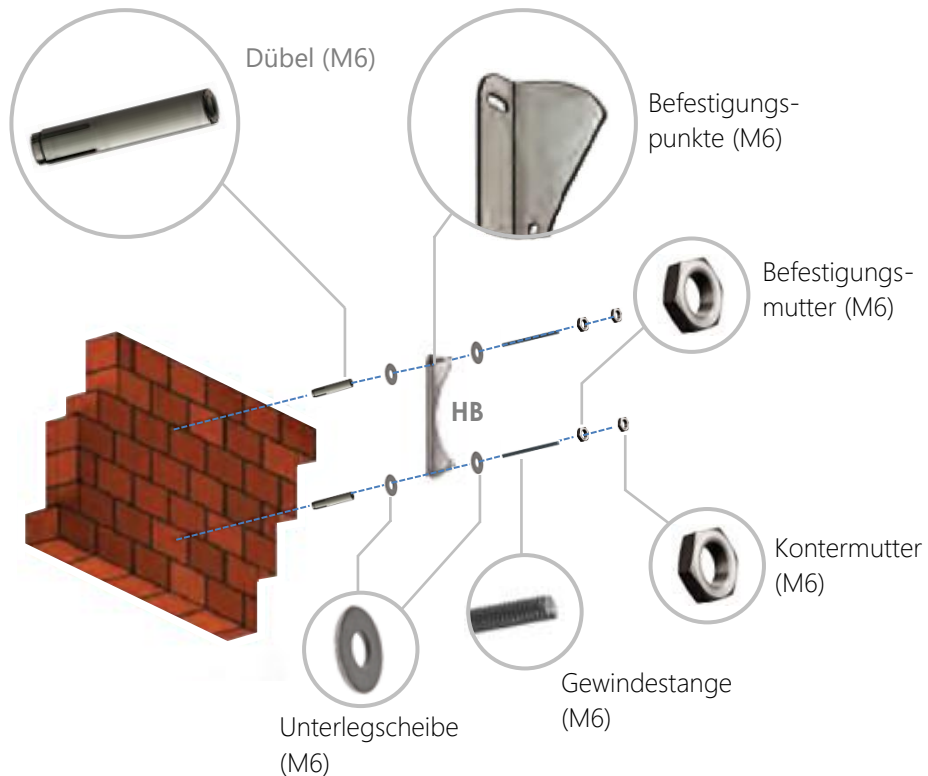

Schritt 2

Montage Kunststoff-Rohrventilator (RS)

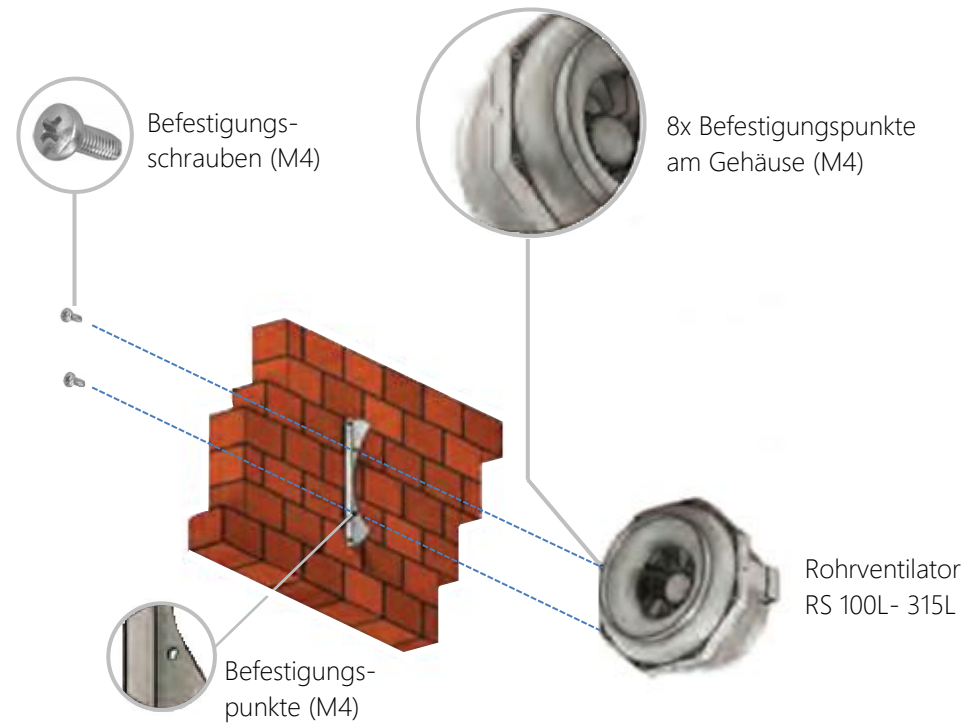



Deckenmontage

des Rohrventilators **Typ RS** mit Haltebügel (HB)
Befestigungsmaterial **nicht** im Lieferumfang enthalten!

Schritt 1

Montage Haltebügel

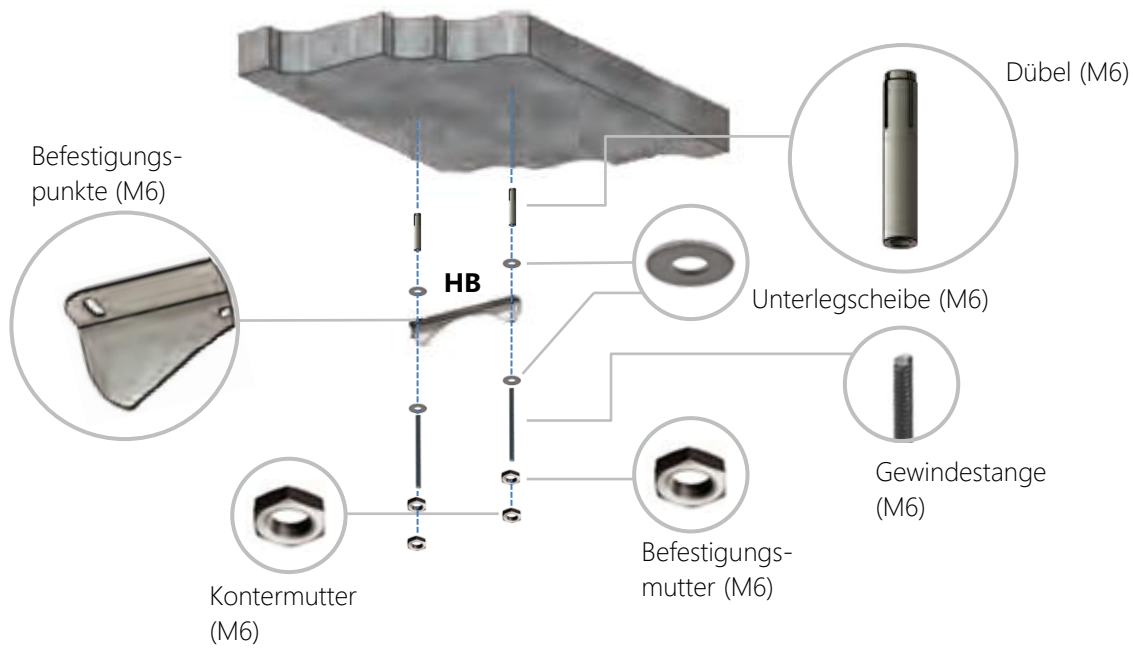

Schritt 2

Montage Kunststoff-Rohrventilator (RS)

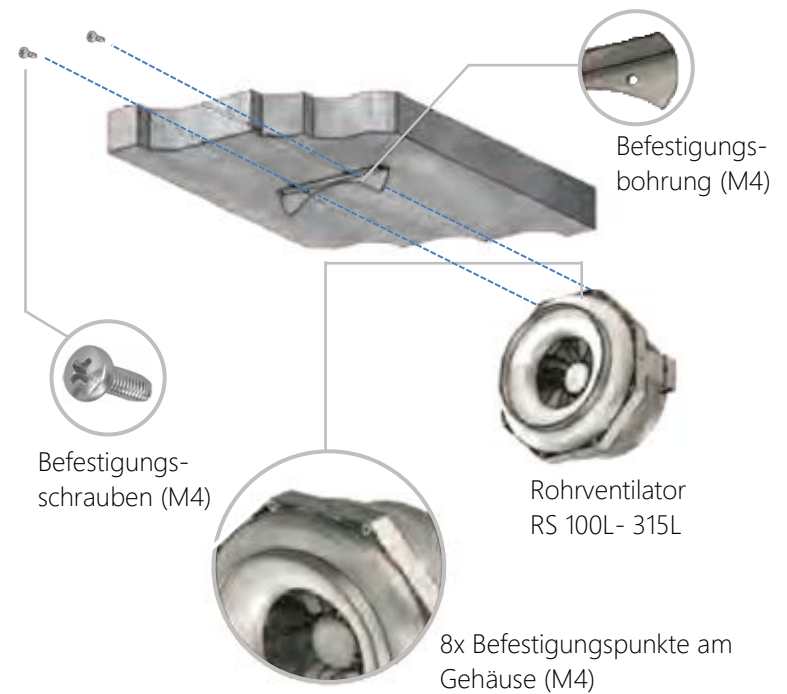



Wandmontage

des Rohrventilators **Typ R** mit Montagekonsole (MKA)
Befestigungsmaterial **nicht** im Lieferumfang enthalten!

Schritt 1

Montage Montagekonsole (MKA)

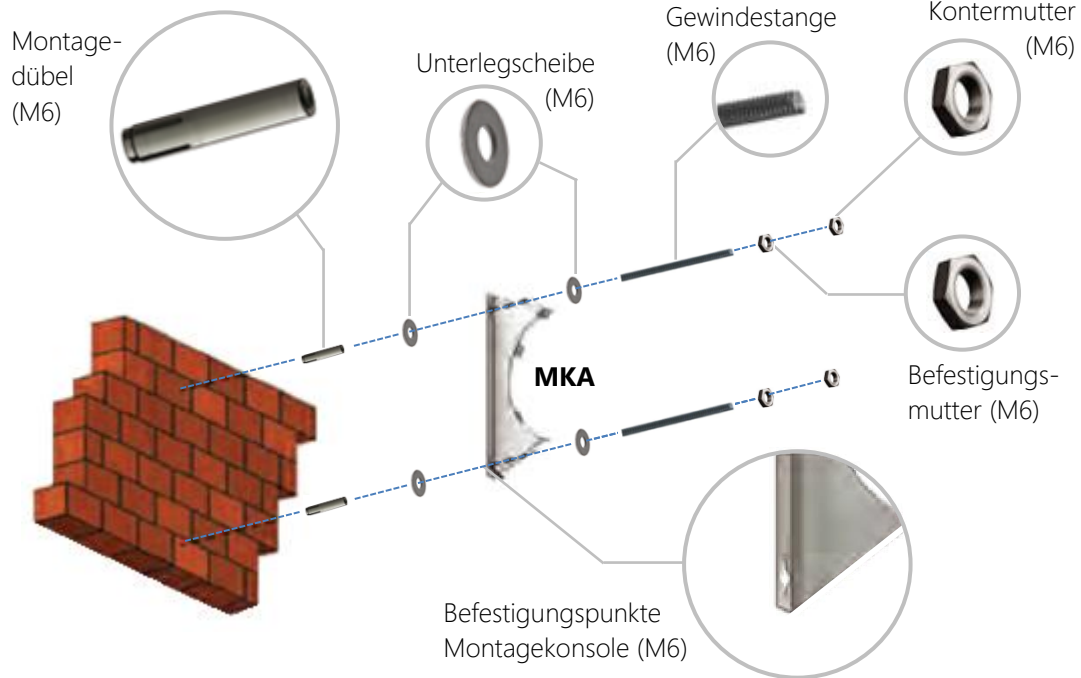

Schritt 2

Montage Rohrventilator (R)

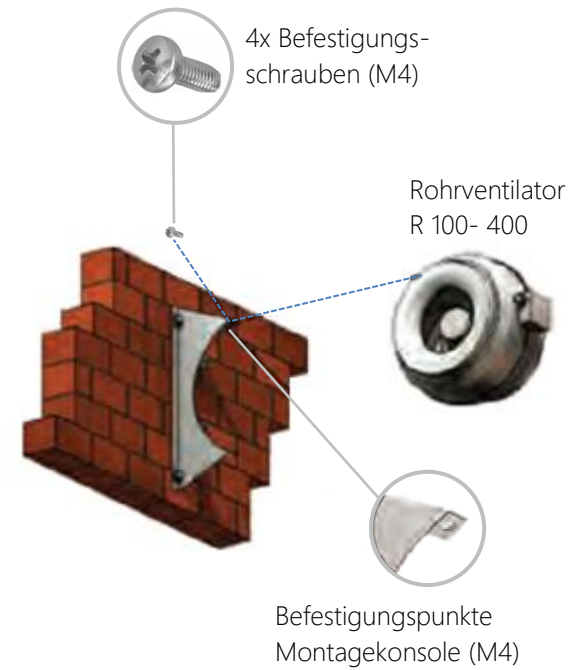



Deckenmontage

des Rohrventilators **Typ R** mit Montagekonsole (MKA)
Befestigungsmaterial **nicht** im Lieferumfang enthalten!

Schritt 1

Montage Montagekonsole (MKA)

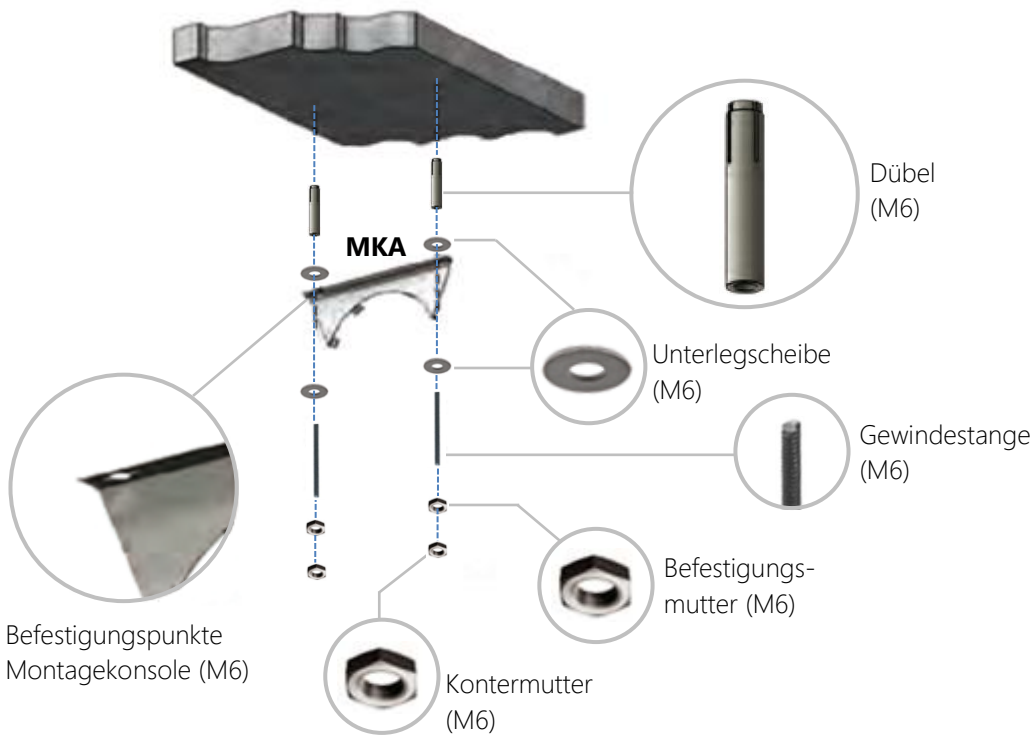

Schritt 2

Montage Rohrventilator (R)

